

TM 315M-6

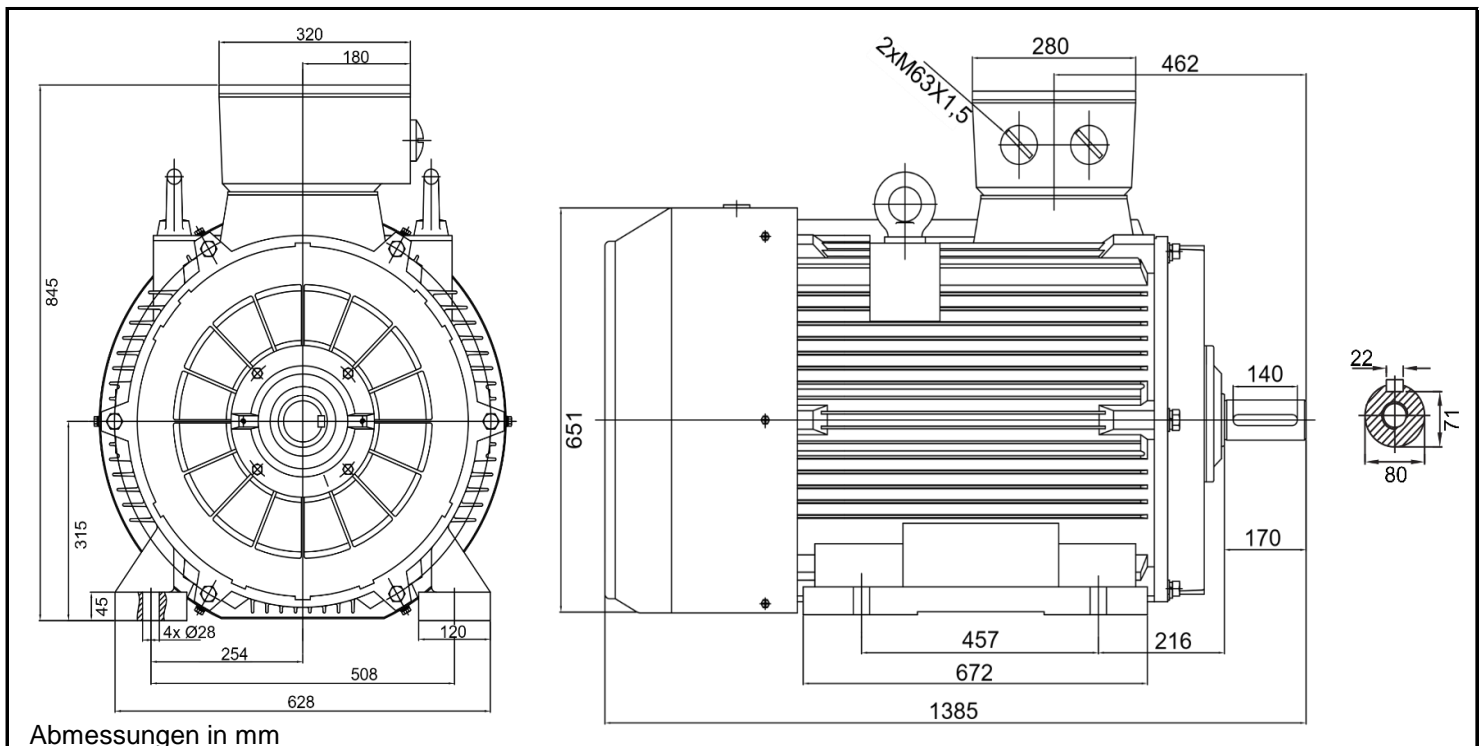

Produktreihe	: TM - Drehstrommotor für den internationalen Markt		
Leistung	: 90,0 kW	Baugröße	: 315M
Drehzahl	: 985 / 1180 upm	Bauform	: B3
Spannung	: 400 / 440 / 460 / 480	Gewicht	: 951 kg
	500 / 575 / 600 V	Gehäusematerial	: Grauguss
Frequenz	: 50 / 60 Hz	Schutzart	: IP 55
Nennstrom	: auf Anfrage	Isolierklasse	: F nach B
Nennmoment	: 877,0 / 727,9 Nm	Betriebsart	: S1
Anlaufmoment	: 200 %	Kühlmitteltemperatur	: -20°C - +40°C
Kippmoment	: 230 %	Verschraubungen	: 2xM63x1,5 nicht im Lieferumfang enthalten
			1xM16x1,5
		maximale Aufstellhöhe	: 1000 m über NN
		Farbe	: RAL 7024
Leistung	: 100%	Wirkungsgradklasse	: IE3
Wirkungsgrad	: 95,8		
Leistungsfaktor Cos φ	: 0,90		

Zertifizierungen:



Ausführung nach DIN EN / IEC 60034-1; Technische Änderungen und Irrtümer vorbehalten

Blecher Motoren GmbH, Wilhelm-Röntgen-Straße 16-18, D-63477 Maintal

Tel.: 06181 / 428994-0, Fax 06181 / 428994-11, www.blecher.de